



Priročnik za uporabo

Sobna klimatska naprava Daikin



CTXM15A2V1B
CTXM15A5V1B

FTXM20A2V1B
FTXM20A5V1B
FTXM25A2V1B
FTXM25A5V1B
FTXM35A2V1B
FTXM35A5V1B
FTXM42A2V1B
FTXM42A5V1B
FTXM50A2V1B
FTXM50A5V1B

Vsebina

1 O dokumentaciji	2
1.1 O tem dokumentu	2
2 Varnostna navodila za uporabnika	2
2.1 Splošno	3
2.2 Navodila za varno delovanje	3
3 O sistemu	5
3.1 Notranja enota	5
3.1.1 Indikatorska lučka Daikin eye	5
3.2 O uporabniškem vmesniku	5
3.2.1 Sestavni deli: Brezžični daljinski krmilnik	6
4 Pred delovanjem	6
4.1 Da bi vstavili baterije	6
4.2 Da bi namestili nosilec brezžičnega daljinskega krmilnika	6
4.3 Nastavitev časa	6
4.4 Da bi nastavili svetlost Daikin eye	7
4.5 Da bi vključili napajanje	7
5 Priročnik	7
5.1 Razpon delovanja	7
5.2 Način delovanja in nastavitvena točka temperature	7
5.2.1 Da bi zagnali/zaustavili delovanje in nastavili temperaturo	7
5.3 Zračni pretok	8
5.3.1 Da bi prilagodili hitrost zračnega pretoka	8
5.4 Smer zračnega pretoka	8
5.4.1 Da bi prilagodili vertikalno smer zračnega pretoka	8
5.4.2 Da bi prilagodili horizontalno smer zračnega pretoka	8
5.4.3 Da bi uporabljali tridimenzionalni zračni tok	8
5.5 Delovanje udobni zračni pretok in pametno tipalo	8
5.5.1 Način delovanja udobni zračni pretok	8
5.5.2 Delovanje pametno tipalo	9
5.5.3 Za zagon/zaustavitev delovanja udobni zračni pretok in pametno tipalo	9
5.6 Zmogljivo delovanje	9
5.6.1 Da bi zagnali način močno	9
5.7 Delovanje močno in tiho delovanje zunanje enote	9
5.7.1 Varčni način delovanja	9
5.7.2 Funkcija tiho delovanje zunanje enote	9
5.7.3 Da bi zagnali/zaustavili delovanje varčno in tiho delovanje zunanje enote	9
5.8 Delovanje enote Flash streamer za čiščenje zraka	10
5.8.1 Da bi zagnali/zaustavili Flash streamer (čiščenje zraka)	10
5.9 Delovanje vklop/izklop časovnika	10
5.9.1 Nastavitev 24-urni izklop/vklop časovnika	10
5.9.2 Nastavitev 12-urno odštevanje izklopa/vklopa časovnika	11
5.10 Funkcija tedenski časovnik	11
5.10.1 Da bi nastavili delovanje tedenskega časovnika	12
5.10.2 Da bi skopirali rezervacije	12
5.10.3 Da bi potrdili rezervacije	12
5.10.4 Da bi deaktivirali in reaktivirali delovanje tedenskega časovnika	13
5.10.5 Da bi zbrisali rezervacije	13
5.11 Povezava v brezžično krajevno omrežje	13
5.11.1 Varnostni ukrepi pri uporabi brezžičnega prilagojevalnika za lokalno omrežje	13
5.11.2 Postopek namestitve aplikacije ONECTA	13
5.11.3 Da bi nastavili brezžično povezavo	14
6 Varčevanje z energijo in optimalno delovanje	15
7 Vzdrževanje in servisiranje	15
7.1 Pregled: vzdrževanje in servisiranje	15
7.2 Da bi očistili notranjo enoto in brezžični daljinski krmilnik	16

7.3 Da bi očistili čelno ploščo	16
7.4 Da bi odstranili čelno ploščo	16
7.5 Da bi očistili zračne filtre	17
7.6 Da bi očistili dezodorirni filter iz titanijevega apatita in filter srebrnih delcev (Ag-ion filter)	17
7.7 Da bi zamenjali dezodorirni filter iz titanijevega apatita in filter srebrnih delcev (Ag-ion filter)	17
7.8 Da bi spet namestili čelno ploščo	18

8 Odpravljanje težav 18**9 Odlaganje 18****1 O dokumentaciji****1.1 O tem dokumentu**

Hvala, ker ste kupili ta izdelek. Prosimo:

- Dokumentacijo shranite za uporabo v prihodnje.

Ciljno občinstvo

Končni uporabniki

**INFORMACIJA**

Uporaba naprave je predvidena za strokovnjake oziroma usposobljene uporabnike v delavnicah, v manj zahtevnem industrijskem okolju ter na kmetijah oziroma za nestrokovnjake v poslovnem okolju in gospodinjstvih.

Dokumentacija

Ta dokument je del kompleta dokumentacije. V kompletu so:

- **Splošni varnostni ukrepi:**
 - Varnostna navodila, ki jih morate prebrati pred uporabo svojega sistema
 - Format: Papirni izvod (v škatli notranje enote)
- **Priročnik za uporabo:**
 - Hiter vodič za osnovno uporabo
 - Format: Papirni izvod (v škatli notranje enote)
- **Vodnik za uporabnika:**
 - Podrobna navodila po korakih in dopolnilne informacije za osnovno in napredno uporabo
 - Format: Digitalne datoteke so na voljo na naslovu <https://www.daikin.eu>. S funkcijo iskanja 🔍 poiščite svoj model.

Zadnji popravki priložene dokumentacije so morda na voljo na regionalni spletni strani Daikin ali pri vašem lokalnem monterju.

Poskenirajte spodnjo QR-kodo, da boste dostopali do celotnega nabora dokumentacije in več informacij o svojem izdelku na spletni strani Daikin.



Izvorna navodila so napisana v angleščini. Navodila v vseh drugih jezikih so prevodi navodil v izvornem jeziku.

2 Varnostna navodila za uporabnika

Vedno upoštevajte naslednje varnostne ukrepe in predpise.

2.1 Splošno



OPOZORILO

Če NISTE prepričani, kako upravljati enoto, se obrnite na svojega monterja.



OPOZORILO

To napravo smejo uporabljati otroci od 8 leta starosti dalje, pa tudi osebe z zmanjšanimi fizičnimi, čutnimi in mentalnimi sposobnostmi ali brez izkušenj in znanja, če so bile poučene in so dobile navodila za varno uporabo naprave ter razumejo, kakšna tveganja obstajajo.

Otroci se z napravo NE smejo igrati.

Čiščenja in uporabniškega vzdrževanja naprave NE smejo izvajati otroci brez nadzora.



OPOZORILO

Da bi preprečili električni udar ali požar:

- NE izpirajte enote.
- Enote se NE dotikajte z mokrimi rokami.
- Na enoto NE postavljajte vsebnikov z vodo.



OPOMIN

- Na vrh enote ne postavljajte predmetov ali opreme.
- NE sedajte, plezajte ali stopajte na enoto.

- Enote so označene z naslednjim simbolom:



To pomeni, da električnih in elektronskih izdelkov ne smete mešati z nerazvrščenimi gospodinjskimi odpadki. Sistema nikar NE poskušajte razstaviti sami: razstavljanje sistema, delo s hladivom, oljem in drugimi deli MORA izvesti pooblaščen monter in v skladu z zadevno zakonodajo.

Enote je treba obravnavati v specializiranem obratu za ponovno uporabo in reciklažo. Če zagotovite, da boste napravo pravilno odstranili, boste pripomogli k preprečevanju njenih negativnih posledic na okolje in zdravje človeka. Za več informacij stopite v stik z monterjem ali lokalnimi predstavniki oblasti.

- Baterije so označene z naslednjim simbolom:



To pomeni, da baterij NE smete mešati z nesortiranimi gospodinjskimi odpadki. Če je kemijski simbol natisnjen pod simbolom, tak kemijski simbol pomeni, da baterija vsebuje težko kovino nad določeno koncentracijo.

Možni kemični simboli: Pb: svinec (>0,004%).

Odpadne baterije morajo biti predelane v specializiranem obratu za ponovno uporabo. Z zagotavljanjem pravilnega odstranjevanja odpadnih baterij boste pripomogli k preprečevanju njihovih negativnih posledic na okolje in zdravje ljudi.

2.2 Navodila za varno delovanje



A2L

OPOZORILO: BLAGO VNETHLJIV MATERIAL

Hladivo v enoti je blago vnetljivo.



OPOMIN

Notranja enota je opremljena z radijsko opremo. Najmanjša razdalja med sevalnim delom opreme in uporabnikom je 10 cm.



OPOMIN

Ne vtikajte prstov, paličic ali drugih predmetov v vstopno ali izstopno zračno odprtino. Ker se ventilator vrti zelo hitro, lahko povzroči poškodbe.



OPOZORILO

- Enote NE spreminjajte, razstavljajte, odstranjujte, na novo nameščajte ali popravljajte sami, saj lahko nepravilno razstavljanje ali montaža povzročita električni udar ali požar. Stopite v stik s prodajalcem.
- Če pride do puščanja hladiva, preverite, da ni nikjer v bližini odprt ogenj. Hladivo je samo po sebi popolnoma varno, ni strupeno in je srednje vnetljivo, vendar bo ustvarilo strupene pline, če slučajno pušča v prostoru, kjer je zrak vnetljiv zaradi ventilatorskih grelcev, plinskih kuhalnikov itd. Strokovno usposobljeno servisno osebje naj vam vedno potrdi, da je bila točka puščanja hladiva popravljena, preden enoto spet zaženete.

2 Varnostna navodila za uporabnika

OPOMIN

VEDNO uporabite brezžični daljinski krmilnik ali drug uporabniški vmesnik (če je na voljo), da prilagodite položaj vodoravnih in navpičnih lamel. Če lamele nihajo in jih na silo premaknete z roko, se bo mehanizem polomil.

OPOMIN

Majhnih otrok, rastlin in živali NE izpostavljajte neposrednemu zračnemu toku iz enote.

OPOZORILO

Poleg klimatizacijske naprave NE postavljajte vnetljivih razpršil in NE uporabljajte sprejev v bližini enote. Sicer lahko povzročite požar.

OPOMIN

Sistma ne uporabljajte, ko uporabljate v prostoru insekticid za razkuževanje. V enoti se lahko naberejo kemikalije in ogrozijo zdravje ljudi, ki so preobčutljivi na kemikalije.

OPOZORILO

- Hladivo v enoti je blago vnetljivo, vendar navadno NE pušča. Če hladivo uhaja v prostor in pride v stik z ognjem z gorilnika, grelca ali štedilnika, lahko pride do požara ali do nastajanja škodljivega plina.
- IZKLJUČITE vse vnetljive grelne naprave, prostor prezračite in stopite v stik s prodajalcem, pri katerem ste kupili enoto.
- Enote ne uporabljajte, dokler serviser ne potrdi, da je bil del, iz katerega je puščalo hladivo, popravljen.

OPOZORILO

- NE luknjajte in ne sežigajte delov tokokroga za hladivo.
- NE uporabljajte čistilnih sredstev ali načinov za pospeševanje tajanja, razen tistih, ki jih priporoča proizvajalec.
- Pazite, saj je hladivo v sistemu brez vonja.

OPOZORILO

Naprava mora biti skladiščena tako, da se prepreči mehanske poškodbe, in v dobro prezračenem prostoru, kjer ni neprestano prisotnih virov vžiga (npr.: odprtega plamena, delujoče naprave na plin ali delujočega električnega grelnika). Poleg tega mora biti prostor v izmeri, navedeni v Splošnih varnostnih ukrepih.

NEVARNOST: TVEGANJE SMRTI ZARADI ELEKTRIČNEGA UDARA

Da bi očistili klimatsko napravo ali zračni filter, pazite, da boste zaustavili napravo in IZKLJUČILI napajanja. Sicer lahko pride do električnega udara in poškodbe.

OPOMIN

Po dolgotrajni uporabi preverite, ali so morebiti na stojalu enote in fittingih nastale poškodbe. Če je poškodovana, lahko pade in koga poškoduje.

OPOMIN

NE dotikajte se reber izmenjevalnika toplote. Lopute so ostre in vas lahko porežejo.

OPOZORILO

Ko delate na višini, pazite na to, kako uporabljate lestve.

OPOZORILO

Nepravilni detergenti ali postopek čiščenja lahko poškodujejo plastične komponente in povzročijo iztekanje vode. Če na električne komponente, na primer na motorje, pljusne detergent, lahko pride do odpovedi, nastanka dima ali vžiga.

NEVARNOST: TVEGANJE SMRTI ZARADI ELEKTRIČNEGA UDARA

Pred čiščenjem se prepričajte, da ste zaustavili delovanje; stikalo prestavite na OFF ali odstranite napajalni kabel. Sicer lahko pride do električnega udara in poškodbe.

! OPOZORILO

Izključite napravo in **PREKINITE** napajanje, če se zgodi karkoli nenavadnega (vonj po zažganem itd.).

Nadaljnje delovanje enote v takšnih pogojih lahko povzroči poškodbe naprave, električni udar ali požar. Stopite v stik s prodajalcem.

! OPOZORILO

Če je napajalni kabel poškodovan, ga **MORAJO** proizvajalec, serviser ali podobno usposobljena oseba zamenjati, da ne bi prišlo do nevarne situacije.

3 O sistemu**! A2L OPOZORILO: BLAGO VNETHLJIV MATERIAL**

Hladivo v enoti je blago vnetljivo.

! OPOMIN

Notranja enota je opremljena z radijsko opremo. Najmanjša razdalja med sevalnim delom opreme in uporabnikom je 10 cm.

! OPOMBA

Sistema NE uporabljajte v druge namene. Da ne bi prišlo do propadanja kakovosti, NE uporabljajte enote za ohlajanje natančnih instrumentov, hrane, rastlin, živali ali umetniških del.

3.1 Notranja enota**! OPOMIN**

Ne vtikajte prstov, paličic ali drugih predmetov v vstopno ali izstopno zračno odprtino. Ker se ventilator vrti zelo hitro, lahko povzroči poškodbe.

i INFORMACIJA

Zvočni tlak je nižji od 70 dBA.

! OPOZORILO

- Enote NE spreminjajte, razstavljajte, odstranjujte, na novo nameščajte ali popravljajte sami, saj lahko nepravilno razstavljanje ali montaža povzročita električni udar ali požar. Stopite v stik s prodajalcem.
- Če pride do puščanja hladiva, preverite, da ni nikjer v bližini odprt ogenj. Hladivo je samo po sebi popolnoma varno, ni strupeno in je srednje vnetljivo, vendar bo ustvarilo strupene pline, če slučajno pušča v prostoru, kjer je zrak vnetljiv zaradi ventilatorskih grelcev, plinskih kuhlalnikov itd. Strokovno usposobljeno servisno osebje naj vam vedno potrdi, da je bila točka puščanja hladiva popravljena, preden enoto spet zaženete.

i INFORMACIJA

Naslednje slike so samo primeri in se morda NE ujemajo popolnoma z razporeditvijo vašega sistema.

Gumb vklop/izklop

Če uporabniškega vmesnika (npr. brezžičnega daljinskega krmilnika) ni, lahko uporabite gumb ON/OFF (vklop/izklop) na notranji enoti, da zaženete/zaustavite delovanje. Ko se delovanje zažene s tem gumbom, se uporabijo naslednje nastavitve:

- Način delovanja = Samodejni
- Nastavitev temperature = 25°C
- Zračni pretok = Samodejni

3.1.1 Indikatorska lučka Daikin eye

Barva Daikin eye se bo spremenila glede na delovanje.

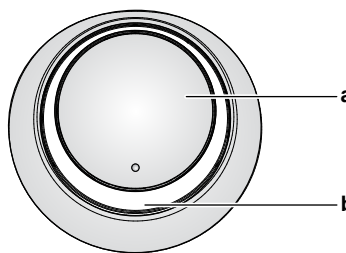

- a ON/OFF gumb
- b Daikin eye (z infrardečim sprejemnikom signala)

Delovanje	Barva Daikin eye
Samodejno	Rdeča/modra
Hlajenje	Modra
Ogrevanje	Rdeče
Samo ventilator	Bela
Sušenje	Zelena
Delovanje časovnika	Oranžna ^(a)

^(a) Ko je nastavljen časovnik OFF/ON ali tedenski časovnik, lučka Daikin eye občasno posveti oranžno. Oranžno sveti približno 10 sekund, nato pa se vrne na barvo načina delovanja za 3 minute. **Primer:** Ko je časovnik nastavljen med hlajenjem, bo lučka Daikin eye posvetila oranžno za 10 sekund in nato preklopila na modro za 3 minute.

3.2 O uporabniškem vmesniku**Brezžični daljinski krmilnik****i INFORMACIJA**

Notranja enota je dobavljena z brezžičnim daljinskim krmilnikom kot uporabniškim vmesnikom. V priložniku je opisano samo delovanje s tem uporabniškim vmesnikom. Če je priključen drugi uporabniški vmesnik, glejte priložnik za delovanje priključenega uporabniškega vmesnika.

- **Neposredna sončna svetloba.** Brezžičnega daljinskega krmilnika NE izpostavljajte neposredni sončni svetlobi.
- **Prah.** Prah na oddajniku ali sprejemniku signala bo zmanjšal občutljivost. Obrišite ga z mehko krpo.
- **Fluorescentne luči.** Sporočanje signalov bo morda onemogočeno, če so v prostoru fluorescentne luči. V tem primeru stopite v stik z monterjem.
- **Druge naprave.** Če signali brezžičnega daljinskega krmilnika prožijo druge naprave, jih premaknite ali stopite v stik z monterjem.
- **Zavese.** Pazite, da zavese ali drugi predmeti NE bodo blokirali signala med enoto in brezžičnim daljinskim krmilnikom.

4 Pred delovanjem

OPOMBA

- Pazite, da vam brezžični daljinski krmilnik NE pade na tla.
- Pazite, da se brezžični daljinski krmilnik NE zmoči.

3.2.1 Sestavni deli: Brezžični daljinski krmilnik

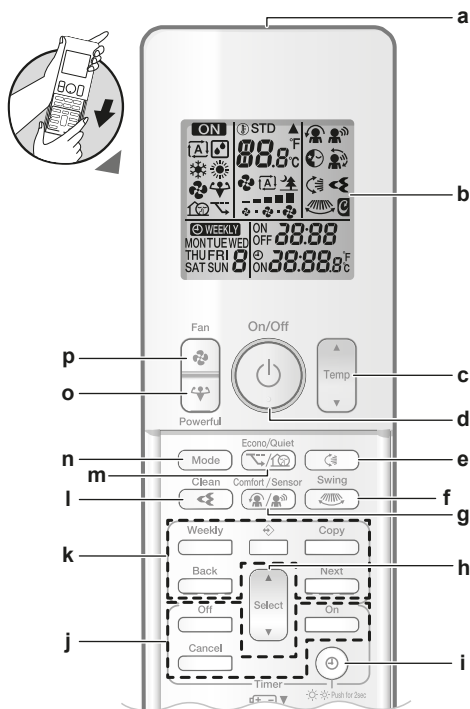

- a Oddajnik signala
- b zaslon LCD
- c Gumb za nastavev temperature
- d Gumb ON/OFF (vklop/izklop)
- e Gumb za vertikalno nihanje
- f Gumb za horizontalno nihanje
- g Gumb za delovanje udobni zračni pretok in pametno tipalo
- h Gumb Izberi
- i Gumb za uro in svetlost zaslona na notranji enoti
- j Gumbi za vklop/izklop časovnika
- k Gumbi za nastavljanje tedenskega časovnika
- l Gumb za delovanje Flash Streamer (čiščenje zraka)
- m Gumb za varčno in tiho delovanje zunanje enote
- n Gumb za način delovanja
- o Gumb močno
- p Gumb ventilator

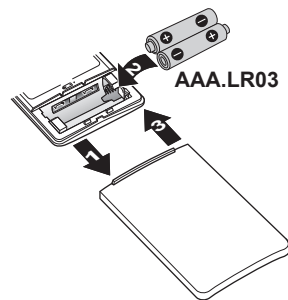

INFORMACIJA

- Na nizko napetost baterije opozarja utripajoči zaslon LCD.
- VEDNO zamenjajte obe bateriji hkrati.

4.2 Da bi namestili nosilec brezžičnega daljinskega krmilnika

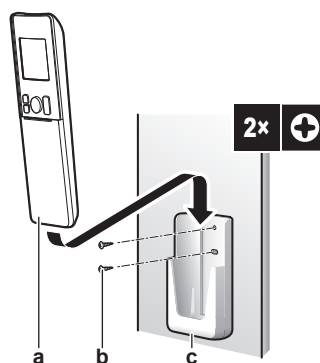

- a Brezžični daljinski krmilnik
- b Vijaki (niso priloženi enoti)
- c Nosilec brezžičnega daljinskega krmilnika

- 1 Izberite mesto, od koder signali dosežejo enoto.
- 2 Držalo pritrdite na steno ali na podobno mesto z vijaki.
- 3 Brezžični daljinski krmilnik obesite na nosilec.

4.3 Nastavev časa

Opomba: Če čas NI nastavljen, bodo MON, ☉ in 0:00 utripale.

- 1 Pritisnite ☉.

Rezultat: MON in ☉ utripata.

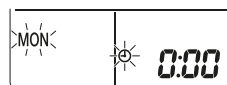

- 2 Pritisnite ali , da bi nastavili trenutni dan v tednu.

- 3 Pritisnite ☉.

Rezultat: ☉ utripa.

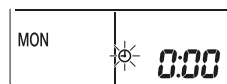

- 4 Pritisnite ali , da nastavite pravilni čas.

Opomba: Če pritisnete ali , se hitro povečuje ali zmanjšuje nastavev časa.

- 5 Pritisnite ☉.

Rezultat: Nastavitve so dokončane. ☉ utripa.

4 Pred delovanjem

4.1 Da bi vstavili baterije

Baterije bodo delovale približno 1 leto.

- 1 Odstranite sprednji pokrov.
- 2 Vstavite obe bateriji hkrati.
- 3 Sprednji pokrov vrnite na njegovo mesto.

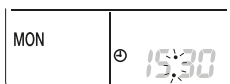

4.4 Da bi nastavili svetlost Daikin eye

- 1 Držite pritisnjen za vsaj 2 sekundi vsakokrat, ko želite spremeniti nastavev.

Rezultat: Svetlost se bo spremenila v tem vrstnem redu: velika, majhna, ugasnjena.

4.5 Da bi vključili napajanje

- 1 Vključite prekinjalo vezja.

Rezultat: Loputa notranje enote se bo odprla in zaprla, da bi nastavila referenčni položaj.

5 Priročnik

INFORMACIJA

Notranja enota je dobavljena z brezžičnim daljinskim krmilnikom kot uporabniškim vmesnikom. V priročniku je opisano samo delovanje s tem uporabniškim vmesnikom. Če je priključen drugi uporabniški vmesnik, glejte priročnik za delovanje priključenega uporabniškega vmesnika.

5.1 Razpon delovanja

Sistem uporabljajte v naslednjih temperaturnih in vlažnostnih razponih, tako da bo njegovo delovanje varno in učinkovito.

V kombinaciji z zunanjo enoto RZAG		
	Hlajenje in sušenje ^{(a)(b)}	Ogrevanje ^(a)
Zunanja temperatura	-20~52°C DB	-20~24°C DB -21~18°C WB
Notranja temperatura	17~38°C DB 12~28°C WB	10~27°C DB
Vlažnost v prostoru	≤80% ^(b)	—

^(a) Varnostna naprava bo morda zaustavila delovanje sistema, če enota deluje zunaj razpona delovanja.

^(b) Pojavita se lahko kondenzat in kapljanje vode, če enota deluje zunaj razpona delovanja.

V kombinaciji z zunanji enotami: 2MXM, 3MXM, 4MXM, 5MXM

	Hlajenje in sušenje ^{(a)(b)}	Ogrevanje ^(a)
Zunanja temperatura	-10~46°C DB	-15~24°C DB -15~18°C WB
Notranja temperatura	18~32°C DB 14~23°C WB	10~30°C DB
Vlažnost v prostoru	≤80% ^(b)	—

^(a) Varnostna naprava bo morda zaustavila delovanje sistema, če enota deluje zunaj razpona delovanja.

^(b) Pojavita se lahko kondenzat in kapljanje vode, če enota deluje zunaj razpona delovanja.

V kombinaciji z drugimi zunanji enotami		
	Hlajenje in sušenje ^{(a)(b)}	Ogrevanje ^(a)
Zunanja temperatura	-10~50°C DB	-20~24°C DB -21~18°C WB

V kombinaciji z drugimi zunanji enotami		
	Hlajenje in sušenje ^{(a)(b)}	Ogrevanje ^(a)
Notranja temperatura	18~32°C DB 14~23°C WB	10~30°C DB
Vlažnost v prostoru	≤80% ^(b)	—

^(a) Varnostna naprava bo morda zaustavila delovanje sistema, če enota deluje zunaj razpona delovanja.

^(b) Pojavita se lahko kondenzat in kapljanje vode, če enota deluje zunaj razpona delovanja.

5.2 Način delovanja in nastavitvena točka temperature

Kdaj. Prilagodite način delovanja sistema in nastavite temperaturo, ko želite:

- Ogrevanje ali ohlajanje prostora
- Vpihovanje zraka v prostor brez ogrevanja ali ohlajanja
- Zmanjševanje vlažnosti v prostoru

Kaj. Sistem deluje različno glede na izbiro uporabnika.

INFORMACIJA

Načini delovanja: **hlajenje, sušenje in samodejno NISO** na voljo za različico izdelka **samo ogrevanje**.

Nastavev	Opis
Samodejno	Sistem hladi ali ogreva prostor do nastavitvene točke temperature. Po potrebi samodejno preklaplja med hlajenjem in ogrevanjem.
Sušenje	Sistem zmanjša vlažnost v prostoru.
Ogrevanje	Sistem ogreva prostor do nastavitvene točke temperature.
Hlajenje	Sistem hladi prostor do nastavitvene točke temperature.
Ventilator	Sistem nadzoruje le zračni pretok (hitrost in smer zračnega pretoka). Sistem NE nadzoruje temperature.

Dodatne informacije:

- **Zunanja temperatura.** Učinek hlajenja ali ogrevanja se zmanjša, ko je zunanja temperatura previsoka ali prenizka.
- **Odmrzovanje.** Med ogrevanjem se lahko na zunanji enoti ustvari srež, ki zmanjša njeno zmogljivost ogrevanja. V tem primeru sistem samodejno preklopi v način odmrzovanja, da odstrani srež. Med odmrzovanjem iz notranje enote NE piha vroč zrak.

5.2.1 Da bi zagnali/zaustavili delovanje in nastavili temperaturo



ON: Enota deluje.

: Način delovanja = Samodejni

: Način delovanja = Sušenje

: Način delovanja = Hlajenje

: Način delovanja = Ogrevanje

: Način delovanja = Samo ventilator

: Prikazuje nastavljeno temperaturo.

- 1 Pritisnite enkrat ali večkrat, da izberete način delovanja.

5 Priročnik

Rezultat: Ta način bo nastavljen v naslednjem zaporedju:



- 2 Pritisnite za **zagon** delovanja.

Rezultat: **ON** in izbrani način sta prikazana na zaslonu.

- 3 Pritisnite ali na gumbu enkrat ali večkrat, da bi znižali ali zvišali **temperaturo**.

Hlajenje	Ogrevanje	Samodejno delovanje	Sušenje ali samo ventilator
18~32°C	10~30°C	18~30°C	—

Opomba: Ko uporabljate način za **sušenje** ali način **samo ventilator**, ne morete prilagoditi temperature.

- 4 Pritisnite , da **zaustavite** delovanje.

Rezultat: **ON** izgine z LCD-ja. Indikator delovanja ugasne.

5.3 Zračni pretok

- 1 Pritisnite , da bi izbrali:

	5 stopenj zračnega pretoka od "—" do "■"
	Način samodejnega zračnega pretoka
	Tiho delovanje notranje enote. Ko je hitrost zračnega pretoka nastavljena na "■", se hrup notranje enote zmanjša.

INFORMACIJA

- Če enota doseže nastavitveno točko temperature v načinu hlajenja ali ogrevanja, bo ventilator nehale delovati.
- Ko uporabljate način sušenje, NI MOGOČE prilagoditi zračnega pretoka.

5.3.1 Da bi prilagodili hitrost zračnega pretoka

- 1 Pritisnite , da spremenite nastavev zračnega pretoka v naslednjem zaporedju:



5.4 Smer zračnega pretoka

Kdaj. Prilagodite smer zračnega pretoka, kot želite.

Kaj. Sistem različno usmerja zračni pretok, odvisno od uporabnikove izbire (nihajoči ali fiksni položaj). To naredi s premikanjem vodoravnih ali vertikalnih lamel.

Nastavitev	Smer zračnega pretoka
Samodejno vertikalno nihanje	Premika se gor in dol.
Samodejno horizontalno nihanje	Premika se levo - desno.
3-D smer zračnega pretoka	Premika se izmenično gor - dol in levo - desno.
[—]	Ostaja v fiksni položaju.

OPOMIN

VEDNO uporabite brezžični daljinski krmilnik ali drug uporabniški vmesnik (če je na voljo), da prilagodite položaj vodoravnih in navpičnih lamel. Če lamele nihajo in jih na silo premaknete z roko, se bo mehanizem polomil.

INFORMACIJA

Če izberete Udobni zračni pretok, bo samodejno vertikalno nihanje preklicano.

Razpon premikanja lamele se spreminja glede na način delovanja. Lamela se bo ustavila v skrajno zgornjem položaju, ko se hitrost zračnega pretoka spremeni v počasnejšo pri nastavljanju nihanja gor-dol.

5.4.1 Da bi prilagodili vertikalno smer zračnega pretoka

- 1 Pritisnite .

Rezultat: Na zaslonu LCD se pojavi . Lopute (vodoravne lamele) začnejo nihati.

- 2 Da bi uporabili fiksni položaj, pritisnite , ko vertikalne lamele dosežejo želeni položaj.

Rezultat: izgine z LCD-ja. Vertikalne lamele se bodo nehale premikati.

5.4.2 Da bi prilagodili horizontalno smer zračnega pretoka

- 1 Pritisnite .

Rezultat: Na zaslonu LCD se pojavi . Lopute (vodoravne lamele) začnejo nihati.

- 2 Da bi uporabili fiksni položaj, pritisnite , ko horizontalne lamele dosežejo želeni položaj.

Rezultat: izgine z LCD-ja. Horizontalne lamele bodo nehale nihati.

INFORMACIJA

Ko je enota nameščena v kotu prostora, morajo gledati lamele proč od stene. Če bo zračni pretok zaustavila stena, se bo učinkovitost enote zmanjšala.

5.4.3 Da bi uporabljali tridimenzionalni zračni tok

- 1 Pritisnite in .

Rezultat: in se bosta pojavila na zaslonu LCD. Vertikalne in horizontalne lamele bodo začele nihati.

- 2 Da bi uporabili fiksni položaj, pritisnite in , ko vertikalne in horizontalne lamele dosežejo želeni položaj.

Rezultat: in izgineta z zaslona LCD. Vertikalne in horizontalne lamele se bodo nehale premikati.

5.5 Delovanje udobni zračni pretok in pametno tipalo

Delovanje udobni zračni pretok in pametno tipalo lahko uporabite ločeno ali skupaj.

5.5.1 Način delovanja udobni zračni pretok

Ta način je mogoče uporabljati pri **ogrevanju** ali **hlajenju**. Omogoča prijetno pihanje, ki NI v neposrednem stiku z ljudmi. Sistem samodejno nastavi položaj fiksne zračnega pretoka navzgor pri hlajenju in navzdol pri ogrevanju.

Način delovanja hlajenje

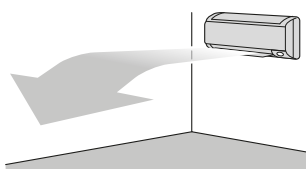

Način delovanja ogrevanje

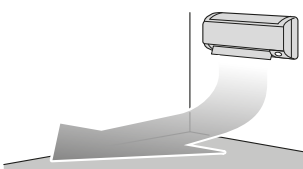
**i** INFORMACIJA

Načinov delovanja močno in udobni zračni pretok NE MORETE uporabljati hkrati. Prednost ima zadnja izbrana funkcija. Če je izbrano samodejno vertikalno nihanje, bo način udobnega zračnega pretoka preklicano.

5.5.2 Delovanje pametno tipalo

Sistem samodejno prilagodi smer zračnega pretoka in temperaturo glede na zaznavanje človeških premikov v prostoru, da zračni pretok ne bi prišel v neposreden stik z ljudmi. Če v 20 minutah sistem ne zazna premikanja, sistem preklopi v energetske varčno delovanje:

O pametnem tipalu Intelligent eye

! OPOMBA

- Tipala NE udarjajte ali grobo potiskajte. To lahko privede do okvare.
- Poleg tipala Intelligent-eye NE postavljajte velikih predmetov.

i INFORMACIJA

Nastavitve nočnega načina (izklop časovnika) NI MOGOČE uporabljati sočasno z delovanjem Intelligent eye.

- Občutljivost zaznavanja.** Spreminja se glede na mesto, število oseb v prostoru, temperaturno območje itd.
- Napake pri zaznavanju.** Tipalo lahko ponesreči zazna domače živali, sončno svetlobo, nihanje zaves itd.

5.5.3 Za zagon/zaustavitev delovanja udobni zračni pretok in pametno tipalo

- Enkrat ali večkrat pritisnite

Rezultat: Nastavitev se bo spremenila v naslednjem zaporedju:



Zaslon	Delovanje
	Udobni zračni pretok
	Pametno tipalo
	Udobni zračni pretok in pametno tipalo
—	Oba načina sta deaktivirana

Opomba: Če so v bližini čelne stranice notranje enote ljudje ali če je v prostoru preveč ljudi, uporabite oba načina.

- Da bi zaustavili delovanje, pritisnite , dokler z zaslona ne izgineta oba simbola.

5.6 Zmogljivo delovanje

Ta funkcija lahko v kateremkoli načinu delovanja poveča učinek hlajenja/ogrevanja. Naprava deluje z maksimalno zmogljivostjo.

i INFORMACIJA

Funkcije močno delovanje ni mogoče uporabljati skupaj z varčnim delovanjem, udobnim zračnim pretokom ali tihim delovanjem zunanje enote. Prednost ima zadnja izbrana funkcija.

Močno delovanje NE bo povečalo zmogljivosti enote, če ta že deluje pri maksimalni zmogljivosti.

5.6.1 Da bi zagnali način močno

- Pritisnite

Rezultat: se prikaže na LCD-ju. Močno delovanje deluje 20 minut; po tem se delovanje vrne v prej izbrani način.

- Pritisnite , da bi delovanje zaustavili.

Rezultat: izgine z LCD-ja.

Pomni: Način delovanja močno je mogoče nastaviti, le ko enota deluje. Če pritisnete ali spremenite način delovanja, bo delovanje preklicano; izgine z zaslona LCD.

5.7 Delovanje močno in tiho delovanje zunanje enote

5.7.1 Varčni način delovanja

Varčno delovanje je način, v katerem je omogočeno učinkovito delovanje z zmanjšanjem največje porabe električne energije. Ta funkcija je koristna v primerih, ko je treba posebej paziti, da prekinjalo tokokroga ne bo preklopilo, ko naprava deluje sočasno z drugimi napravami.

i INFORMACIJA

- Funkcije močno in varčne funkcije ne morete uporabljati hkrati. Prednost ima zadnja izbrana funkcija.
- Varčno delovanje zmanjša porabo elektrike zunanje enote z omejitvijo hitrosti vrtenja kompresorja. Če je poraba energije že nizka, varčni način delovanja NE BO še bolj zmanjšal porabe.

5.7.2 Funkcija tiho delovanje zunanje enote

Uporabite tiho delovanje zunanje enote, ko želite zmanjšati nivo hrupa pri delovanju zunanje enote. **Primer:** Ponoči.

i INFORMACIJA

- Funkcij močno in tiho delovanje zunanje enote NE MORETE uporabljati hkrati. Prednost ima zadnja izbrana funkcija.
- Ta funkcija je na voljo le pri delovanju samodejno, hlajenje in ogrevanje.
- Funkcija tiho delovanje zunanje enote omejuje hitrost vrtenja kompresorja. Če se kompresor že vrti počasi, tiho delovanje zunanje enote NE BO še bolj upočasnilo vrtenja kompresorja.

5.7.3 Da bi zagnali/zaustavili delovanje varčno in tiho delovanje zunanje enote

- Enkrat ali večkrat pritisnite

Rezultat: Nastavitev se bo spremenila v naslednjem zaporedju.



5 Priročnik

Zaslon	Delovanje
	Varčno
	Tiho delovanje zunanje enote
	Delovanje varčno in tiho delovanje zunanje enote
—	Oba načina sta deaktivirana

2 Da bi zaustavili delovanje, pritisnite / , dokler z zaslona ne izgine oba simbola.

Opomba: Način delovanja varčno je mogoče nastaviti le, ko enota deluje. Če pritisnete gumb , je nastavev preklicana in izgine z LCD-ja.

Opomba: ostane na zaslonu LCD, tudi če izključite enoto z brezžičnim daljinskim krmilnikom ali s stikalom ON/OFF notranje enote.

5.8 Delovanje enote Flash streamer za čiščenje zraka

Streamer ustvarja tok zelo hitrih elektronov z veliko močjo oksidiranja, ki zmanjšajo učinek slabih vonjav. Skupaj s filtrom za odstranjevanje vonjev iz titanijevega apatita in protialergenskimi filtrom iz srebrnih delcev ta funkcija prečisti zrak v prostoru.

INFORMACIJA

- Ustvarijo se hitri elektroni, ki se razgubijo v enoti, da zagotovijo varno delovanje.
- Razelektritev Streamerja lahko ustvari sikajoč zvok.
- Če je zračni pretok prešibak, bo razelektritev Streamerja začasno preprečila vonj po ozonu.

5.8.1 Da bi zagnali/zaustavili Flash streamer (čiščenje zraka)

Predpogoj: Prepričajte se, da enota deluje (**ON** je prikazan na zaslonu LCD brezžičnega daljinskega krmilnika).

1 Pritisnite .

Rezultat: Ko enota deluje, je na zaslonu LCD uporabniškega vmesnika prikazan in zrak v prostoru se prečisti.

2 Da zaustavite delovanje, pritisnite .

Rezultat: izgine z zaslona LCD in delovanje se zaustavi.

5.9 Delovanje vklop/izklop časovnika

Funkcije časovne nastavitve delovanja se uporabljajo za samodejni vklop/izklop klimatske naprave ponoči ali zjutraj. Izberete lahko tudi kombinacije funkcij IZKLOP časovnika in VKLOP časovnika.

Izklop/vklop časovnika je mogoče nastaviti na dva načina:

- 24-urni izklop/vklop časovnika** (privzeto). Enota se bo zaustavila/zagnala ob nastavljenem času. **Primer:** Časovnik enote je nastavljen na 13:30, enota se bo zagnala ob 13:30.
- 12-urno odštevanje izklopa/vklopa časovnika.** Enota se bo zaustavila/zagnala po nastavljenem številu ur. **Primer:** Časovnik enote je ob 10:30 nastavljen na 3 ure, enota se bo zagnala ob 13:30.

Opomba: Mogoče je kombinirati oba tipa nastavitve časovnika.

INFORMACIJA

Časovnik sprogramirajte v naslednjih primerih:

- Prekinjalo je ugasnilo enoto.
- Prišlo je do izpada električnega toka.
- Po zamenjavi baterij v brezžičnem daljinskem krmilniku.

INFORMACIJA

Preden začnete uporabljati funkcije časovnika, MORA biti pravilno nastavljena ura na enoti. Glejte "4.3 Nastavitev časa" [p. 6].

5.9.1 Nastavitev 24-urni izklop/vklop časovnika

Da bi zagnali/zaustavili delovanje VKLOP časovnika

1 Pritisnite za zagon.

Rezultat: je prikazan na zaslonu in **OFF** utripa. in dan v tednu izgine z zaslona LCD.



2 Pritisnite ali , da spremenite uro.

3 Še enkrat pritisnite .

Rezultat: **OFF** in nastavljanje časa sta prikazana na zaslonu. Daikin eye sveti oranžno.

INFORMACIJA

Vsakokrat, ko pritisnete ali , se čas premakne naprej za 10 minut. Če gumb držite, se bo nastavev hitro spreminjala.

4 Da bi preklicali nastavev časovnika, pritisnite .

Rezultat: Nastavljeni čas in **OFF** izgine z zaslona LCD. in dan v tednu sta prikazana na zaslonu. Daikin eye neha svetiti oranžno.

INFORMACIJA

Ko nastavite VKLOP/IZKLOP časovnika, se nastavev časa shrani v pomnilniku. Pomnilnik bo ponastavljen, ko zamenjate baterije v brezžičnem daljinskem krmilniku.

Funkcija Night set - nočni način

Ko je nastavljen časovnik izklopa, klimatska naprava samodejno prilagodi temperaturno nastavev (0,5°C navzgor pri hlajenju, 2,0°C navzdol pri ogrevanju), da prepreči prekomerno hlajenje/ogrevanje in zagotovi udobno temperaturo za spanje.

Da bi zagnali/zaustavili delovanje VKLOP časovnika

1 Pritisnite za zagon.

Rezultat: je prikazan na zaslonu in **ON** utripa. in dan v tednu izgine z zaslona LCD.



2 Pritisnite ali , da spremenite uro.

3 Še enkrat pritisnite .

Rezultat: **ON** in nastavljanje časa sta prikazana na zaslonu. Daikin eye sveti oranžno.

**INFORMACIJA**

Vsakokrat, ko pritisnete ali , se čas premakne naprej za 10 minut. Če gumb držite, se bo nastavev hitro spreminjala.

- 4 Da bi preklicali nastavev časovnika, pritisnite

Rezultat: Nastavljeni čas in **ON** izgineta z zaslona LCD. ☺ in dan v tednu sta prikazana na zaslonu. Daikin eye neha svetiti oranžno.

Da bi kombinirali vklop in izklop časovnika

- 1 Da bi nastavili časovnike, glejte "Da bi zagnali/zaustavili delovanje VKLOP časovnika" [▶ 10] in "Da bi zagnali/zaustavili delovanje VKLOP časovnika" [▶ 10].

Rezultat: OFF in ON sta prikazana na zaslonu.

Primer:

Zaslon	Trenutni čas	Nastavite ko ...	Delovanje
	6:00	enota deluje.	Zaustavi se ob 7:00 in se zažene ob 14:00.
		Enota NE deluje.	Zažene se ob 14:00.

Opomba: Če je nastavev časovnika aktivna, trenutni čas NI prikazan na zaslonu LCD.

5.9.2 Nastavev 12-urno odštevanje izklopa/vklopa časovnika**Za zagon odštevanja delovanja izklop/vklop časovnika**

- 1 Pritisnite in približno 5 sekund držite ali ; ko ▲ utripa, spustite gumb.

Rezultat:

Za izklop časovnika se na LCD-ju pojavi *1hr*, OFF pa utripa. ☺ in dan v tednu izgineta z LCD-ja.

Za vklop časovnika se na LCD-ju pojavi *1hr* in ON utripa. ☺ in dan v tednu izgine z zaslona LCD.

- 2 Pritisnite ali , da spremenite uro. Čas je mogoče nastaviti na od 1~12 ur. Z vsakim pritiskom na gumb lahko povečujete ali zmanjšujete nastavev časa za 1 uro.
- 3 Pritisnite ali , da potrdite nastavev.

Rezultat: OFF in/ali ON in nastavljanje časa sta prikazana na LCD-ju. Daikin eye sveti oranžno. Čas, prikazan na LCD-ju, bo samodejno odšteval po 1 uro vsako uro, ki se izteče.

Primer: Če je izklop časovnika nastavljen na 3 ure, se bo prikazani čas spreminjal tako: 3hr → 2hr → 1hr → prazno (izklop)

- 4 Da bi spremenili nastavev nazaj na 24-urni izklop/vklop časovnika, ponovite 1. korak na domačem zaslonu, ko OFF in/ali ON NE utripata.
- 5 Da bi preklicali nastavev časovnika, pritisnite

Da bi kombinirali načine prikazov časovnika

Za izklop časovnika in vklop časovnika je mogoče sočasno uporabljati različne prikaze na zaslonu (24-urno in 12-urno odštevanje izklopa/vklopa časovnika).

- 1 Za nastavev glejte "Da bi zagnali/zaustavili delovanje VKLOP časovnika" [▶ 10], "Da bi zagnali/zaustavili delovanje VKLOP časovnika" [▶ 10] in "Za zagon odštevanja delovanja izklop/vklop časovnika" [▶ 11].

Primer:

Zaslon	Trenutni čas	Nastavite ko ...	Delovanje
	22:00	enota deluje.	<ul style="list-style-type: none"> Zaustavi se ob 1:00 (3 ure po aktualnem času) Zažene se ob 6:00. (8 ur po aktualnem času)

Opomba: Če je nastavev časovnika aktivna, trenutni čas NI prikazan na zaslonu LCD.

5.10 Funkcija tednski časovnik**INFORMACIJA**

Naslednji postopek nastavljanja je samo za brezžični daljinski krmilnik. Vendar pa vam svetujemo, da tednski časovnik izvedete z aplikacijo ONECTA. Glejte "5.11 Povezava v brezžično krajevno omrežje" [▶ 13] za več informacij.

S tem delovanjem lahko shranite do 4 nastavitve časovnika za vsak dan v tednu.

Primer: Ustvarite drugačno nastavev za od ponedeljka do petka in drugačno za konce tedna.

Datum v tednu	Primer nastavitve
Ponedeljek	<ul style="list-style-type: none"> Izvedite do 4 nastavitve.
Torek~Petek	<ul style="list-style-type: none"> Uporabite način kopiranja, če so nastavitve enake kot za ponedeljek.
Sobota	—
Nedelja	<ul style="list-style-type: none"> Izvedite do 4 nastavitve.

- Nastavev vklop-vklop-vklop-vklop.** Omogoči način razporejanja s časovnikom in nastavljenno temperaturo.
- Nastavev izklop-izklop-izklop-izklop.** Za vsak dan je mogoče nastaviti le izklop časa.

Opomba: Pazite, da boste zagotovo usmerili brezžični daljinski krmilnik proti notranji enoti in počakajte na zvok sprejema, ko nastavljate delovanje tedenskega časovnika.

**INFORMACIJA**

Preden začnete uporabljati funkcije časovnika, MORA biti pravilno nastavljen ura na enoti. Glejte "4.3 Nastavev časa" [▶ 6].

i INFORMACIJA



- Tedenskega časovnika in funkcije vklop/izklop časovnika NI mogoče uporabljati sočasno. Delovanje vklop/izklop časovnika ima prednost. Tedenski časovnik bo v pripravljenosti, **WEEKLY** izgine z LCD-ja. Ko je vklop/izklop časovnika dokončan, bo samodejno aktiven tedenski časovnik.
- Dan v tednu, način vklop/izklop časovnika, čas in nastavitve temperature (samo za način vklop časovnika) je mogoče nastaviti s tedenskim časovnikom. Druge nastavitve temeljijo na prejšnji nastavitvi vklopa časovnika.

5.10.1 Da bi nastavili delovanje tedenskega časovnika

- 1 Pritisnite .

Rezultat: Prikazana sta dan v tednu in rezervacijska številka trenutnega dne.



- 2 Pritisnite  ali , da bi izbrali želeni dan v tednu in rezervacijsko številko.

- 3 Pritisnite .

Rezultat: Dan v tednu nastavljen. **WEEKLY** in ON utripata.



- 4 Pritisnite  ali , da izberete način.

Rezultat: Nastavitev se bo spremenila v naslednjem zaporedju:





Zaslon	Lastnost
ON	Vklop časovnika
OFF	Izklop časovnika
Prazno	Izbršiše rezervacijo

- 5 Pritisnite .

Rezultat: Nastavljen je način vklop/izklop. **WEEKLY** in čas utripata.



Opomba: Pritisnite  za vrnitev na prejšnji zaslon. Če izberete prazno, nadaljujete na 9. korak.

- 6 Pritisnite  ali , da izberete čas. Čas je mogoče nastaviti med 0:00~23:50 v 10-minutnih intervalih.

- 7 Pritisnite .

Rezultat: Čas je nastavljen in **WEEKLY** in temperatura utripata.



Opomba: Pritisnite  za vrnitev na prejšnji zaslon. Če je izbran izklop časovnika, nadaljujete na 9. korak.

- 8 Pritisnite  ali , da bi izbrali želeno temperaturo.

Opomba: Nastavljena temperatura za tedenski časovnik je prikazana le, ko je nastavljate način tedenskega časovnika.

i INFORMACIJA

Na brezžičnem daljinskem krmilniku je mogoče nastaviti temperaturo med 10~32°C, ampak:

- v načinu delovanja hlajenje in samodejno bo enota delovala pri minimalni temperaturi 18°C, čeprav je nastavljena na 10~17°C;
- V načinu delovanja ogrevanje in samodejno bo enota delovala pri minimalni temperaturi 30°C, čeprav je nastavljena na 31~32°C.

- 9 Pritisnite .

Rezultat: Nastavite temperaturo in čas za vklop časovnika. Nastavite čas za izklop časovnika. Daikin eye sveti oranžno.

Rezultat: Pojavil se bo zaslon za novo rezervacijo.

- 10 Ponovite prejšnji postopek, da bi nastavili novo rezervacijo, ali pritisnite , da bi dokončali nastavev.

Rezultat: **WEEKLY** se prikaže na LCD-ju.

Opomba: Rezervacijo je mogoče z enakimi nastavitvami skopirati na drug dan. Glejte "5.10.2 Da bi skopirali rezervacije" [p. 12].

5.10.2 Da bi skopirali rezervacije

Rezervacijo je mogoče skopirati na drug dan. Celotna nastavev časa izbranega dne v tednu bo skopirana.



- 1 Pritisnite .

- 2 Pritisnite  ali , da bi izbrali teden, ki ga želite skopirati.

- 3 Pritisnite .

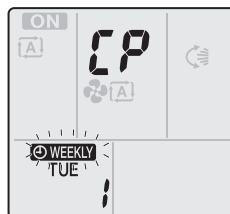
Rezultat: Nastavev časa izbranega dne v tednu bo skopirana.



- 4 Pritisnite  ali , da bi izbrali želeni ciljni dan v tednu.

- 5 Pritisnite .

Rezultat: Celotna rezervacija je kopirana na izbrani dan in Daikin eye sveti oranžno.

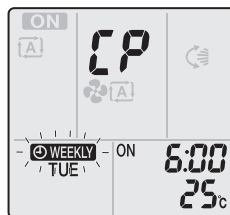

Opomba: Da bi skopirali na drug dan, ponovite postopek.

- 6 Pritisnite , da bi nastavljanje dokončali.

Rezultat: **WEEKLY** se prikaže na LCD-ju.

Opomba: Da bi spremenili nastavev rezervacije posamič po kopiranju, glejte "5.10.1 Da bi nastavili delovanje tedenskega časovnika" [p. 12].

5.10.3 Da bi potrdili rezervacije

Potrdite lahko, ali so vse rezervacije nastavljene po vaših željah.

- 1 Pritisnite .

Rezultat: Prikazana sta dan v tednu in rezervacijska številka trenutnega dne.



- 2 Pritisnite ali , da bi izbrali želeni dan v tednu in rezervacijsko številko, ki jo je treba potrditi, in videli podrobnosti rezervacije.

Opomba: Da bi spremenili nastavev rezervacije, glejte "5.10.1 Da bi nastavili delovanje tedenskega časovnika" [▶ 12].

- 3 Pritisnite za izhod iz načina za potrjevanje.

5.10.4 Da bi deaktivirali in reaktivirali delovanje tedenskega časovnika

- 1 Da bi deaktivirali tedenski časovnik, pritisnite medtem ko je na LCD-ju prikazan .

Rezultat: izgine z LCD-ja in Daikin eye neha svetiti oranžno.

- 2 Da bi spet aktivirali funkcijo tedenski časovnik, še enkrat pritisnite .

Rezultat: Uporabljen bo zadnji nastavljeni način rezervacije.

5.10.5 Da bi zbrisali rezervacije

Da bi zbrisali posamične rezervacije

To funkcijo uporabite, če želite zbrisati eno samo nastavev rezervacije.

- 1 Pritisnite .

Rezultat: Na zaslonu se pojavi dan v tednu in rezervacijska številka.

- 2 Pritisnite ali , da bi izbrali dan v tednu, ki ga želite izbrisati.

- 3 Pritisnite .

Rezultat: ON in OFF utripajo.

- 4 Pritisnite ali in izberite "prazno".

Rezultat: Nastavev se bo spremenila v naslednjem zaporedju:



- 5 Pritisnite .

Rezultat: Izbrana rezervacija je zbrisana.

- 6 Pritisnite za izhod.

Rezultat: Preostale rezervacije so aktivne.

Da bi zbrisali rezervacijo za vsak dan v tednu

To funkcijo uporabite, če želite zbrisati vse nastavitve rezervacij za en dan v tednu. Uporabiti jo je mogoče v načinu potrjevanja ali nastavljanja.

- 1 Pritisnite .

- 2 Pritisnite ali , da bi izbrali dan v tednu, ki ga želite izbrisati.

- 3 Približno 5 sekund držite .

Rezultat: Vse rezervacije za izbrani dan se izbršejo.

- 4 Pritisnite za izhod.

Rezultat: Preostale rezervacije so aktivne.

Da bi zbrisali vse rezervacije

To funkcijo uporabite, če želite zbrisati vse rezervacije za vse dni v tednu hkrati. Tega postopka NI MOGOČE uporabiti v načinu nastavev.

- 1 Približno 5 sekund držite na privzetem zaslonu.

Rezultat: Vse rezervacije bodo izbrisane.

5.11 Povezava v brezžično krajevno omrežje

Preprosto povežite svojo enoto v domače omrežje in prenesite aplikacijo, da bi zamenjali termostat, nastavili urnike za temperaturne spremembe in pregledali porabo električne energije in še kaj.

Za podrobnosti o specifikacijah, načinih nastavljanja, PZV in nasvetih za odpravljanje težav obiščite app.daikineurope.com.



Stranka mora priskrbeti:

- Pametni telefon ali tablico z vsaj najstarejšo podprto različico Androida ali iOS, kot je navedeno na spletni strani app.daikineurope.com.
- internetno povezavo in komunikacijsko napravo, kot so modem, usmerjevalnik itd.
- Dostopno točko v brezžično omrežje LAN
- Nameščeno brezplačno aplikacijo ONECTA

Opomba: Če ju potrebujete, sta SSID (identifikator servisnega kompleta) in KEY (geslo) na enoti.

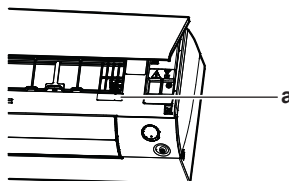

a Oznaka z SSID in KEY

5.11.1 Varnostni ukrepi pri uporabi brezžičnega prilagojevalnika za lokalno omrežje

NE uporabljajte v bližini:

- **zdravstvene opreme.** Npr. pri osebah s srčnimi spodbujevalniki ali ob defibrilatorjih. Ta izdelek lahko povzroča elektromagnetno interferenco.
- **opreme za samodejno krmiljenje.** Npr. ob avtomatskih vratih ali alarmih za javljanje požarov. Ta izdelek lahko povzroči napačno delovanje opreme.
- **mikrovalovne pečice.** Lahko vpliva na brezžična krajevna omrežja.

5.11.2 Postopek namestitve aplikacije ONECTA

- 1 Odprite trgovino Google Play (za naprave Android) ali App Store (za naprave iOS) in poiščite "ONECTA".
- 2 Sledite navodilom na zaslonu, da namestite aplikacijo ONECTA.

5 Priročnik

i INFORMACIJA

Poskenirajte QR-kodo, da prenesete in namestite aplikacijo ONECTA na svoj mobilni telefon ali tablico:



5.11.3 Da bi nastavili brezžično povezavo

Obstajata dva načina, na katera lahko priključite brezžični prilagojevalnik v domače omrežje.

- S pametno napravo (pametnim telefonom, tablico) in SSID (identifikatorjem servisnega kompleta) in KEY (geslom).
- Uporabite gumb WPS (nastavljanje zaščitene brezžičnega omrežja Wi-Fi) na svojem usmerjevalniku Wi-Fi.

Za več informacij in PZV glejte app.daikineurope.com.

Opomba: Nastavljanje se izvede z brezžičnim daljinskim krmilnikom v meniju za nastavljanje brezžičnega krajevnega omrežja. Med nastavljanjem vedno usmerite brezžični daljinski krmilnik v infrardeči sprejemnik signala na enoti.

i INFORMACIJA

Pazite, da bo delovanje zaustavljeno pred nastavljanjem brezžične povezave. Povezave NI MOGOČE izvesti, ko enota deluje.

- 1 **Zaustavite delovanje**, preden nastavite brezžično povezavo.
- 2 Prepričajte se, da je brezžični usmerjevalnik dovolj blizu enote in da nič ne moti signala.

Menu	Opis
1	Preverjanje stanja povezave
2	Povezava z gumbom WPS
3	Povezava s SSID in KEY
R	Ponastavitev na tovarniške privzete nastavitve
oFF	Brezžični prilagojevalnik za lokalno omrežje je izključen

Da bi potrdili status povezanosti brezžičnega prilagojevalnika za lokalno omrežje

- 1 Na meniju domačega zaslona pritisnite in vsaj 5 sekund držite , medtem ko enota ne deluje.

Rezultat: Pojavi se SP (menu za nastavev brezžične povezave).  utripa.

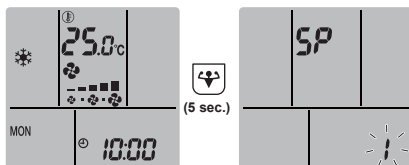

- 2 Pritisnite , da bi potrdili izbiro.

Rezultat:  utripa.

- 3 Preverite Daikin eye.

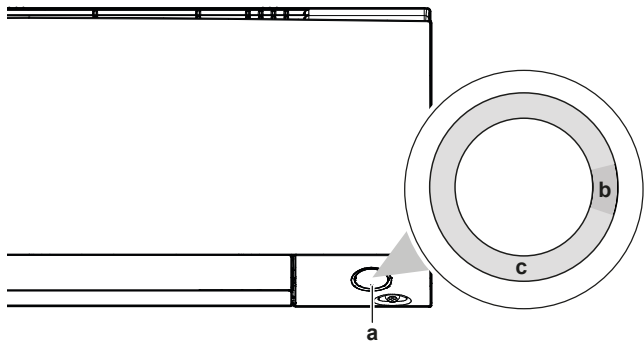

- a Daikin eye
- b Delno zeleno
- c Rdeče, oranžno ali modro

Barve Daikin Eye se izmenjujejo med delno zeleno in potem brezžični prilagojevalnik ...
Rdeča	ni priključen
Oranžno	deluje in je pripravljen na povezavo v domače omrežje z gumbom WPS na usmerjevalniku, glejte "Da bi izvedli povezavo z gumbom WPS" [14].
Modro	povezano v domače omrežje: <ul style="list-style-type: none"> ▪ prek SSID + KEY. ali <ul style="list-style-type: none"> ▪ prek gumba WPS na usmerjevalniku.

- 4 Pritisnite  za izhod iz menija.

Rezultat: Prikaz na zaslonu se bo vrnil na privzetega.

Da bi priključili brezžični prilagojevalnik v domače omrežje



Možno je priključiti brezžični prilagojevalnik v vaše domače omrežje z:

- WPS gumbom (nastavljanje zaščitene omrežja) na usmerjevalniku (če je v omrežju),
- SSID (identifikator servisnega kompleta) in KEY (geslo) - na enoti.

Da bi izvedli povezavo z gumbom WPS

- 1 Na meniju domačega zaslona pritisnite in vsaj 5 sekund držite , medtem ko enota ne deluje.

Rezultat: Pojavi se menu SP  utripa.

- 2 Preklopite v menu SP , tako da enkrat pritisnete  ali večkrat pritisnete .

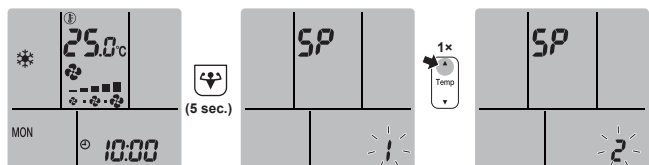

- 3 Pritisnite , da bi potrdili izbiro.

Rezultat:  utripa. Barve Daikin eye se izmenjujejo med oranžno in delno zeleno.

- 4 Pritisnite gumb WPS na vaši komunikacijski napravi (npr. usmerjevalniku) v času približno 1 minute. Glejte priročnik za uporabo vaše komunikacijske naprave.

Rezultat: Barve Daikin eye se izmenjujejo med modro in delno zeleno.

i INFORMACIJA

Če povezava z vašim usmerjevalnikom ni mogoča, poskusite postopek "Da bi izvedli povezavo s številko SSID in KEY" [p. 15].



5 Pritisnite **Cancel** za izhod iz menija.

Rezultat: Prikaz na zaslonu se bo vrnil na privzetega.

Da bi izvedli povezavo s številko SSID in KEY

1 Na meniju domačega zaslona pritisnite in vsaj 5 sekund držite , medtem ko enota ne deluje.

Rezultat: Pojavi se menu SP **1.1** utripa.

2 Preklopite v menu SP **3**, tako da dvakrat pritisnete  ali večkrat pritisnete .

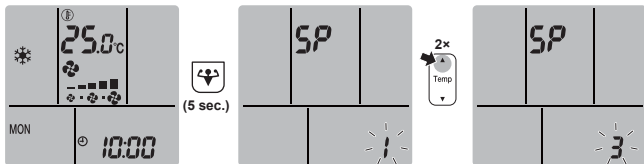

3 Pritisnite , da bi potrdili izbiro.

Rezultat: **3** utripa. Barve Daikin eye se izmenjujejo med rdečo in delno zeleno.

4 Odprite aplikacijo ONECTA na svoji pametni napravi in sledite korakom na zaslonu.

Rezultat: Če je bila povezava uspešna, se barve Daikin eye izmenjujejo med modro in delno zeleno.

5 Pritisnite **Cancel** za izhod iz menija.

Rezultat: Prikaz na zaslonu se bo vrnil na privzetega.



Da bi vrnili nastavitve povezave na tovarniško privzeto

Na tovarniško privzeto vrnite nastavitve povezave, če želite:

- odklopiti brezžični prilagojevalnik za lokalno omrežje in komunikacijsko napravo (npr. usmerjevalnik) ali pametno napravo,
- ponoviti nastavljanje, če povezava ni bila uspešna.

1 Na meniju domačega zaslona pritisnite in vsaj 5 sekund držite , medtem ko enota ne deluje.

Rezultat: Pojavi se menu SP **1.1** utripa.

2 Preklopite v menu SP **R**, tako da dvakrat pritisnete  ali večkrat pritisnete .

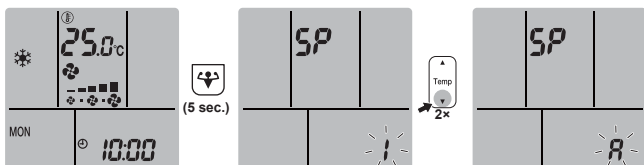

3 Držite  vsaj 2 sekundi, da potrdite izbiro.

Rezultat: **R** utripa. Barve Daikin eye se izmenjujejo med rdečo in delno zeleno. Nastavitve se ponastavi na tovarniško privzeto.

4 Pritisnite **Cancel** za izhod iz menija.



Rezultat: Prikaz na zaslonu se bo vrnil na privzetega.

Da bi izključili brezžično povezavo

Če želite izključiti brezžično povezavo:

1 Na meniju domačega zaslona pritisnite in vsaj 5 sekund držite , medtem ko enota ne deluje.

Rezultat: Pojavi se menu SP **1.1** utripa.

2 Preklopite v menu SP **oFF**, tako da enkrat pritisnete  ali večkrat pritisnete .

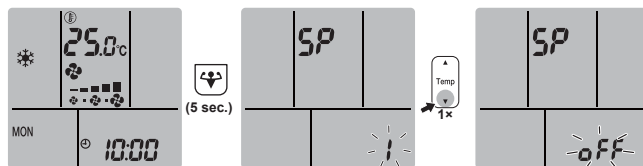

3 Držite  vsaj 2 sekundi, da potrdite izbiro.

Rezultat: **oFF** utripa. Daikin eye se izmenjuje med belo iz delno zeleno. Komunikacija je izključena.

4 Pritisnite **Cancel** za izhod iz menija.

Rezultat: Prikaz na zaslonu se bo vrnil na privzetega.

6 Varčevanje z energijo in optimalno delovanje

i INFORMACIJA

- Tudi če je enota izključena, troši elektriko.
- Ko je po izpadu elektrike spet vzpostavljeno napajanje, se bo vključil prej izbrani način delovanja.

! OPOMIN

Majhnih otrok, rastlin in živali NE izpostavljajte neposrednemu zračnemu toku iz enote.

! OPOMBA

Predmetov, ki se ne smejo zmočiti, NE postavljajte pod notranjo in/ali zunanjo enoto. Sicer lahko kondenziranje na enoti ali na ceveh za hladivo, umazanija v zračnem filtru ali zamašitev odvodnih cevi povzročijo kapljanje in se lahko predmeti pod enoto zamažejo ali poškodujejo.

! OPOZORILO

Poleg klimatizacijske naprave NE postavljajte vnetljivih razpršil in NE uporabljajte sprejev v bližini enote. Sicer lahko povzročite požar.

! OPOMIN

Sistma ne uporabljajte, ko uporabljate v prostoru insekticid za razkuževanje. V enoti se lahko naberejo kemikalije in ogrozijo zdravje ljudi, ki so preobčutljivi na kemikalije.

7 Vzdrževanje in servisiranje

7.1 Pregled: vzdrževanje in servisiranje

Monter mora izvesti letno vzdrževanje.

O hladivu

Ta izdelek vsebuje toplogredne fluorirane pline. Plinov NE spuščajte v ozračje.

Tip hladiva: R32

Vrednost potenciala globalnega ogrevanja (GWP): 675

7 Vzdrževanje in servisiranje



OPOMBA

Veljavna zakonodaja o **fluoriranih toplogrednih plinih** zahteva, da je količina hladiva enote navedena s težo in ekvivalentom CO₂.

Formula za izračun količine v ekvivalentu ton CO₂:
vrednost potenciala globalnega segrevanja za hladivo × skupna količina hladiva [v kg]/1000

Za več informacij se obrnite na svojega monterja.



OPOMBA

Vzdrževanje MORA opraviti pooblaščen monter ali servisni zastopnik.

Priporočamo, da vzdrževanje izvedete vsaj enkrat letno. Je pa mogoče, da veljavna zakonodaja zahteva krajša vzdrževalna obdobja.



OPOZORILO

- Hladivo v enoti je blago vnetljivo, vendar navadno NE pušča. Če hladivo uhaja v prostor in pride v stik z ognjem z gorilnika, grelca ali štedilnika, lahko pride do požara ali do nastajanja škodljivega plina.
- IZKLJUČITE vse vnetljive grelne naprave, prostor prezračite in stopite v stik s prodajalcem, pri katerem ste kupili enoto.
- Enote ne uporabljajte, dokler serviser ne potrdi, da je bil del, iz katerega je puščalo hladivo, popravljen.



OPOZORILO

- NE luknjajte in ne sežigajte delov tokokroga za hladivo.
- NE uporabljajte čistilnih sredstev ali načinov za pospeševanje tajanja, razen tistih, ki jih priporoča proizvajalec.
- Pazite, saj je hladivo v sistemu brez vonja.



OPOZORILO

Naprava mora biti skladiščena tako, da se prepreči mehanske poškodbe, in v dobro prezračenem prostoru, kjer ni neprestano prisotnih virov vžiga (npr.: odprtega plamena, delujoče naprave na plin ali delujočega električnega grelnika). Poleg tega mora biti prostor v izmeri, navedeni v Splošnih varnostnih ukrepih.



NEVARNOST: TVEGANJE SMRTI ZARADI ELEKTRIČNEGA UDARA

Da bi očistili klimatsko napravo ali zračni filter, pazite, da boste zaustavili napravo in IZKLJUČILI napajanja. Sicer lahko pride do električnega udara in poškodbe.



OPOZORILO

Da bi preprečili električni udar ali požar:

- NE izpirajte enote.
- Enote se NE dotikajte z mokrimi rokami.
- Na enoto NE postavljajte vsebnikov z vodo.



OPOMIN

Po dolgotrajni uporabi preverite, ali so morebiti na stojalu enote in fittingih nastale poškodbe. Če je poškodovana, lahko pade in koga poškoduje.



OPOMIN

NE dotikajte se reber izmenjevalnika toplote. Lopute so ostre in vas lahko porežejo.



OPOZORILO

Ko delate na višini, pazite na to, kako uporabljate lestve.

Na notranji enoti se lahko pojavijo naslednji simboli:

Simbol	Razlaga
	Izmerite napetost na priključkih kondenzatorjev glavnega tokokroga ali na električnih sestavnih delih, preden začnete servisiranje.

7.2 Da bi očistili notranjo enoto in brezžični daljinski krmilnik



OPOZORILO

Nepravilni detergenti ali postopek čiščenja lahko poškodujejo plastične komponente in povzročijo iztekanje vode. Če na električne komponente, na primer na motorje, pljusne detergent, lahko pride do odpovedi, nastanka dima ali vžiga.



NEVARNOST: TVEGANJE SMRTI ZARADI ELEKTRIČNEGA UDARA

Pred čiščenjem se prepričajte, da ste zaustavili delovanje; stikalo prestavite na OFF ali odstranite napajalni kabel. Sicer lahko pride do električnega udara in poškodbe.



OPOMBA

- NE uporabljajte bencina, benzola, razredčila, paste za poliranje ali tekočega insekticida. **Možna posledica:** Razbarvanje in deformacija.
- NE uporabljajte vode ali zraka s temperaturo 40°C ali toplejše. **Možna posledica:** Razbarvanje in deformacija.
- NE uporabljajte sredstev za loščenje.
- NE uporabljajte grobe krtače. **Možna posledica:** Površinski lak se začne luščiti.
- Kot končni uporabnik ne smete NIKOLI sami čistiti notranjih delov enote. To delo mora izvesti kvalificiran serviser. Stopite v stik s prodajalcem.

- 1 Obrišite z mehko krpo. Če je madeže težko očistiti, uporabite vodo ali nevtralni detergent.

7.3 Da bi očistili čelno ploščo

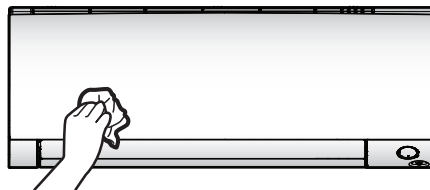

- 1 Čelno ploščo očistite z mehko krpo. Če je madeže težko očistiti, uporabite vodo ali nevtralni detergent.

7.4 Da bi odstranili čelno ploščo

- 1 Prste postavite v vdolbinici na enoti (po ena na levi in na desni strani) in odprite čelno ploščo, dokler se ne zaustavi.



- Prečko na levi plošči potisnite navzven in odklopite čelno ploščo z enote. (Odstranite prečko na desni strani čelne plošče na enak način.)

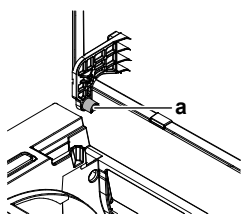

a Os čelne plošče

- Ko odstranite obe prečki čelne plošče, povlecite čelno ploščo proti sebi in jo odstranite.

7.5 Da bi očistili zračne filtre

- Jeziček na sredini vsakega filtra potisnite in ga nato povlecite navzdol.
- Izvalcite zračne filtre.

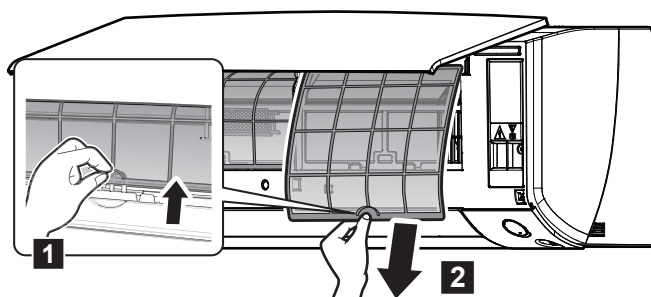

- Dezodorirni filter iz titanijevega apatita in filter srebrnih delcev snemite z vseh 4 kaveljčkov.

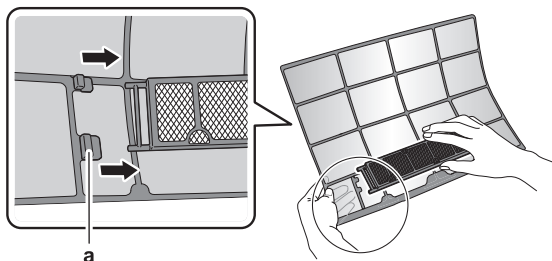

a Kaveljček

- Operite zračne filtre z vodo ali jih očistite s sesalcem.

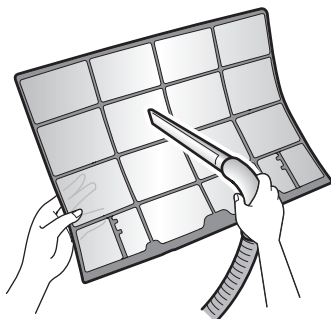

- Namočite v mlačni vodi za približno 10 do 15 minut.

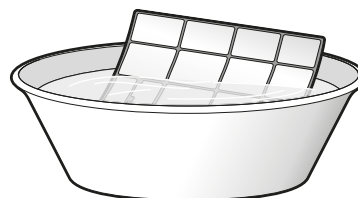

i INFORMACIJA

- Če se prah NE spere z lahkoto, jih operite z nevtraln timergentom, raztopljenim v mlačni vodi. Zračne filtre posušite v senci.
- Priporočljivo je, da zračne filtre očistite vsaka 2 tedna.

7.6 Da bi očistili dezodorirni filter iz titanijevega apatita in filter srebrnih delcev (Ag-ion filter)

i INFORMACIJA

Z vodo ga očistite vsakih 6 mesecev.

- Filter za odstranjevanje vonjev iz titanijevega apatita in protialergenski filter iz srebrnih delcev odstranite tako, da ju snamete z vseh 4 kaveljčkov.

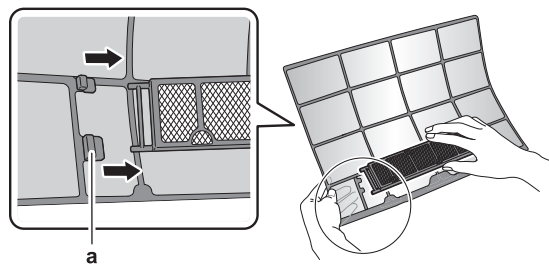

a Jeziček

- Odstranite prah s filtra s sesalcem.

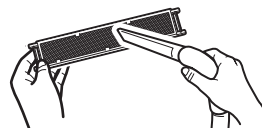

- Filter za od 10 do 15 minut namočite v toplo vodo.

Opomba: Filtra NE odstranite iz ohišja.



- Po pranju otresite vodo in ga posušite v senci. Filtra NE ožemajte.

7.7 Da bi zamenjali dezodorirni filter iz titanijevega apatita in filter srebrnih delcev (Ag-ion filter)

i INFORMACIJA

Filter zamenjajte vsaka 3 leta.

- Odstranite filter z jezičkov ohišja filtra in zamenjajte filter z novim.

8 Odpravljanje težav

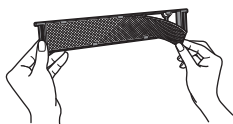

INFORMACIJA

- Ohišja NE zavržite, ampak ga znova uporabite.
- Stari filter zavržite kot negorljiv odpadek.

Da bi naročili dezodorirni filter iz titanijevega apatita ali filter srebrnih delcev, stopite v stik s prodajalcem.

Element	Številka dela
Dezodorirni filter iz titanijevega apatita	KAF970A46
Filter srebrnih delcev	KAF057A41

7.8 Da bi spet namestili čelno ploščo

- 1 Namestite čelno ploščo. Poravnajte osi z režami in jih potisnite do konca.
- 2 Počasi zaprite čelno ploščo in pritisnite na obeh straneh v sredini.

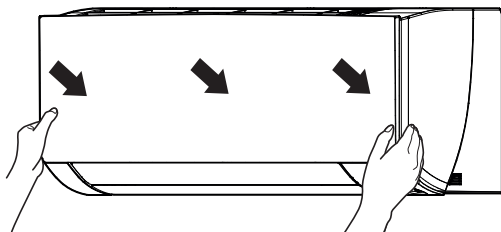

8 Odpravljanje težav

Če pride do ene od naslednjih okvar, se obrnite na prodajalca.

OPOZORILO

Izključite napravo in PREKINITE napajanje, če se zgodi karkoli nenavadnega (vonj po zažganem itd.).

Nadaljnje delovanje enote v takšnih pogojih lahko povzroči poškodbe naprave, električni udar ali požar. Stopite v stik s prodajalcem.

Sistem mora popraviti kvalificiran serviser.

Okvara	Poseg
Če se pogosto prožijo varnostne naprave, na primer varovalke, stikala ali stikalo na ozemljitvenem vodniku, ali pa če stikalo ON/OFF ne deluje pravilno.	Izključite glavno stikalo.
Če voda pušča iz enote.	Zaustavite delovanje.
Stikalo za delovanje NE deluje dobro.	Izključite (OFF) električno omrežje.
Daikin eye utripa in na brezžičnem daljinskem krmilniku lahko preverite kodo napake. Da bi prikazali kodo napake, glejte referenčni vodič notranje enote.	Obvestite monterja in mu sporočite kodo napake.

Če sistem NE deluje pravilno, razen v zgoraj opisanih primerih, in ni videti, da bi bila razlog ena od naštetih okvar, raziščite sistem v skladu z naslednjim postopkom.

INFORMACIJA

Glejte referenčni priročnik na strani <https://www.daikin.eu> za več navodil za odpravljanje težav. Uporabite iskalnik , da najdete svoj model.

Ko preverite vse zgornje točke in ugotovite, da ne morete sami odpraviti težave, stopite v stik z monterjem in navedite simptome težav, celotno ime modela enote (če je to mogoče, s tovarniško številko vred) in datum montaže (verjetno je naveden na garancijski izjavi).

9 Odlaganje

OPOMBA

Sistema nikar NE poskušajte razstaviti sami: razstavljanje sistema, delo s hladivom, oljem in drugimi deli MORA biti izvedeno v skladu z zadevno zakonodajo. Enote je treba obravnavati v specializiranem obratu za ponovno uporabo in reciklažo.



ERC



DAIKIN EUROPE N.V.

Zandvoordestraat 300, B-8400 Oostende, Belgium

DAIKIN INDUSTRIES CZECH REPUBLIC s.r.o.

U Nové Hospody 1/1155, 301 00 Plzeň Skvrňany, Czech Republic

DAIKIN ISITMA VE SOĞUTMA SİSTEMLERİ SAN.TİC. A.Ş.

Gülsuyu Mahallesi, Fevzi Çakmak Caddesi, Burçak Sokak, No:20, 34848 Maltepe

İSTANBUL / TÜRKİYE

Tel: 0216 453 27 00

Faks: 0216 671 06 00

Çağrı Merkezi: 444 999 0

Web: www.daikin.com.tr

Copyright 2023 Daikin

3P728539-3 2023.06